

DUNAVOX
THE WINE COOLING EXPERT

DUNAVOX Prime

HU FELHASZNÁLÓI KÉZIKÖNYV v4.0-2026

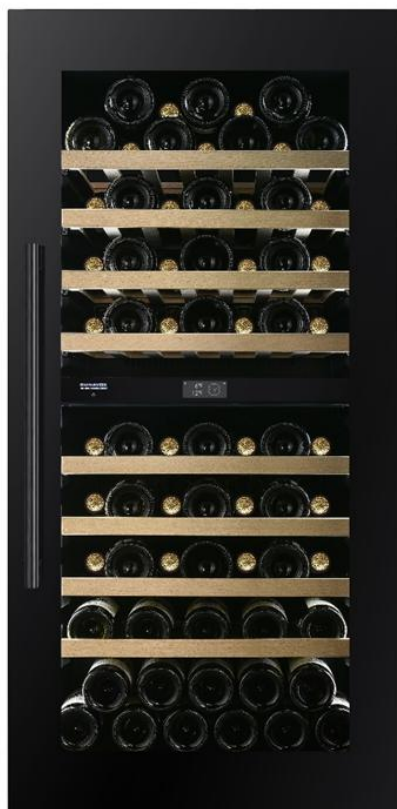

ELŐSZÓ

Tisztelt vásárló,

Köszönjük, hogy megvásárolta ezt a készüléket, és bizalmat szavazott a Dunavoxnak. Ez a termék a legnagyobb gondossággal terveztük, és reméljük, hogy büszke és hosszú távú kiegészítője lesz otthonának. Ha bármilyen kérdése van a készülékkel kapcsolatban, kérjük, jelezze nekünk, örömmel segítünk Önnek!

DUNAVOX Prime

- Fogantyúval történő ajtónyitás
- TFT érintőképernyő
- WIFI + okosalkalmazás
- Beépített szellőzőrendszer
- Teleszkópos fa polcok
- Több LED-es világítás

Prime termékek

DVP-19.50B

DVP-25.65DB

DVP-32.85DB

DVP-44.120DB

DVP-70.185DB

| | |
|---|----|
| 1. A dokumentumról | 1 |
| 1.1. Nyelv | 1 |
| 1.2. Vonatkozó dokumentáció | 1 |
| 1.3. Használt szimbólumok | 1 |
| 2. Termék leírása | 1 |
| 2.1. Megfelelőség | 1 |
| 3. Biztonság | 2 |
| 3.1. Rendeltetésszerű használat | 2 |
| 3.2. Célcsoport | 2 |
| 3.3. Biztonsági utasítások | 2 |
| 4. Szállítás és tárolás | 3 |
| 4.1. Szállítás | 4 |
| 4.2. Tárolás | 4 |
| 5. Telepítés | 4 |
| 5.1. Mielőtt telepíti és használja az új készüléket | 4 |
| 5.2. Fontos biztonsági utasítások | 4 |
| 5.3. A borhűtő telepítése | 5 |
| 5.4. A borhűtő helyének kiválasztása | 6 |
| 5.5. A készülék beépítésre való előkészítése | 6 |
| 5.6. Az áramellátás csatlakoztatása | 7 |
| 5.7. A készülék elhelyezése | 7 |
| 5.8. Az ajtó nyitási irányának megfordítása | 7 |
| 5.9. A szekrényhez való rögzítés | 7 |
| 5.10. A borhűtő telepítésének befejezése | 7 |
| 6. A készülék működtetése | 8 |
| 6.1. A készülék kezelőszervei | 8 |
| 6.2. Nyelvválasztó menü | 8 |
| 6.3. Kezdőlap (Zárolás, WIFI) | 8 |
| 6.4. Hőmérséklet-beállítási oldal | 9 |
| 6.5. Üzem mód beállítási oldal | 9 |
| 6.6. Belső világítás beállítási oldal | 9 |
| 6.7. Fényerő beállítási oldal | 10 |
| 6.8. Fény színének beállítási oldala | 10 |
| 6.9. A gyári alapbeállítások visszaállítása | 10 |
| 6.10. Időbeállítási oldal | 10 |
| 6.11. °C/F választás a kijelzőn | 10 |
| 6.12. WIFI használati lépések | 11 |
| 6.13. Hálózati felület | 11 |
| 7. Polcok | 12 |
| 7.1. Sínek felszerelése | 12 |
| 8. Ajtó | 13 |
| 8.1. Az ajtó nyitási irányának módosítása | 13 |
| 8.2. A fogantyú felszerelése | 14 |
| 9. Hőmérséklet | 14 |
| 9.1. Zónák | 14 |
| 9.2. A hőmérséklet szabályozása | 14 |
| 9.3. Bor tárolása | 15 |
| 9.4. Páratartalom-szabályzó doboz használata | 15 |
| 10. Energiamegtakarítás | 16 |
| 11. Ápolás és karbantartás | 16 |
| 11.1. Tisztítás | 16 |
| 11.2. A készülék leolvasztása | 17 |
| 12. Áramkimaradás | 17 |
| 13. Nyaralás és távollét | 17 |
| 14. A borhűtő mozgatása | 17 |
| 15. Gyakran ismételt kérdések | 17 |
| 16. Hulladékkezelés | 18 |
| 17. Garancia | 19 |

1. A DOKUMENTUMRÓL

Ez a kézikönyv a Dunavox összes Prime modelljére vonatkozik. Amennyiben egy-egy fejezet csak bizonyos modellekre vonatkoznak, ezt a fejezet címben vagy elején jelöljük.

A termék használata előtt olvassa el és értse meg ezt a kézikönyvet. A későbbi használat érdekében gondosan őrizze meg ezt a kézikönyvet. Fenntartjuk a jogot a paraméterek előzetes értesítés nélküli megváltoztatására.

1.1. Nyelv

Ez a kézikönyv eredetileg angol nyelven készült. Az összes többi nyelvi változat az eredeti szöveg fordítása. Ha a kívánt nyelven nem áll rendelkezésre nyomtatott változat, kérjük, látogasson el weboldalunkra, és keresse meg a megfelelő modellt, hogy letöltse a felhasználói kézikönyvet a kívánt nyelven.

1.2. Vonatkozó dokumentáció

A következő dokumentáció áll rendelkezésre ehhez a készülékhez:

| Dokumentum | Hely |
|--------------------------|-------------------------------------|
| Felhasználói kézikönyv | Ez a dokumentum |
| Energiafogyasztási címke | A készülék csomagolásában található |
| Szerelési rajz | |

1.3. Használt szimbólumok

Ez a kézikönyv biztonsági utasításokat tartalmaz. Ezen utasítások a figyelmen kívül hagyása sérüléshez vagy a készülék megrongálódásához vezethet. Minden biztonsági utasítást egy figyelmeztető szó jelöl. A figyelmeztető szó a leírt veszélyes helyzet kockázati szintjének felel meg.

| | |
|------------------------|---|
| FIGYELMEZTETÉS! | Ez a szimbólum olyan veszélyes helyzetet jelöl, amely, ha nem kerüljük el, halált vagy súlyos sérülést okozhat. |
| VIGYAZAT! | Ez a szimbólum olyan veszélyes helyzetet jelöl, amely ha nem kerüljük el, könnyű vagy közepes sérülést okozhat. |
| MEGJEGYZÉS | Ez a szimbólum olyan helyzetet jelöl, amely, ha nem kerüljük el, a termék károsodásához vezethet. |

A kézikönyvben szereplő egyéb szimbólumok nem utalnak a biztonságra.

| | |
|--------------|--|
| Tipp! | Ez a szimbólum egy olyan tippet jelöl, amely néhány felhasználó számára hasznos lehet. |
|--------------|--|

2. TERMÉK LEÍRÁSA

Ez a készülék egy kiváló minőségű borhűtő, prémium megjelenéssel és kivitelezéssel. A készülék dinamikus klímamóddal van felszerelve, amely ideális a borosüvegek hosszú távú tárolására.

Az alábbi táblázat a zónák számát és a palack befogadóképességét mutatja be modellenként.

| | Prime | | | | |
|-----------------|-------|----|----|----|----|
| | 19 | 25 | 32 | 44 | 70 |
| Zónák száma | 1 | 2 | 2 | 2 | 2 |
| Palackkapacitás | 19 | 25 | 32 | 44 | 70 |

A teljes specifikációs listát lásd az 1. mellékletben.

2.1. Megfelelőség

Ez a készülék a következő rendeletek és irányelvek szerint lett tervezve sé teszelve:

| |
|-----------------|
| LVD 2015/35/EU |
| EMC 2014/30/EU |
| ERP 2009/125/EC |
| RoHS 2011/65/EC |
| CB tanúsítvány |
| CE minősítés |

3. BIZTONSÁG

3.1. Rendeltetésszerű használat

- Ez a készülék a borok optimális hőmérsékleten történő tárolására készült.
- Ez a készülék beépítésre vagy pult alá történő elhelyezésére készült (DVP-19.50B, DVP-25.65DB, DVP-32.85DB, DVP-44.120DB)
- A készülék háztartási környezetben való használatra készült.
- A készülék kizárólag beltéri használatra szolgál.
- Ez a készülék bor tárolására szolgál.

3.2. Célcsoport

Ezt a készüléket 8 éves vagy annál idősebb gyermekek, valamint csökkent fizikai, érzékszervi vagy szellemi képességű, illetve tapasztalat és ismeret hiányában lévő személyek is használhatják, feltéve, hogy felügyeletet kapnak, vagy megfelelő utasítást a termék biztonságos használatáról, és tisztában vannak a vele járó veszélyekkel. A gyermekek nem játszhatnak a termékkel. A tisztítást és a felhasználói karbantartást gyermekek nem végezhetik felügyelet nélkül.

3.3. Biztonsági utasítások

FIGYELMEZTETÉS!

Áramütés veszély. Amikor a készülék a hálózatra van csatlakoztatva, magas feszültség alatt áll.

- Áramtalanítsa a konnektort, mielőtt a készüléket a hálózatra csatlakoztatná.
- Földelje a készüléket.
- A karbantartás elvégzése előtt áramtalanítsa a készüléket.
- Ne mozgassa a készüléket ha az áramellátáshoz van csatlakoztatva.
- Ne csatlakoztassa a készüléket a konnektorhoz, ha a tápkábel sérült. Ha a tápkábel sérült, a gyártónak vagy egy hivatalos szervizközpontnak kell kicserélnie.
- Ne csatlakoztassa a készüléket hibás konnektorhoz.
- Tartsa távol a készüléket és a vezetéket víztől és nedvességtől.
- Ne húzza ki a készüléket a kábelnél fogva. Mindig a csatlakozót fogja meg és húzza ki.
- Ne húzza ki a készüléket nedves kézzel.
- Ne helyezzen el több konnektort vagy hosszabbítót a készülék mögött.

FIGYELMEZTETÉS!

A hűtőközeg (gáz) erősen gyúlékony! A hűtőközeg tűzveszélyes, ha lánggal vagy szikréval érintkezik.

- Ne üzemeltesse a készüléket robbanásveszélyes vagy gyúlékony gőzök jelenlétében.
- Ne üzemeltesse a készüléket, ha a hűtőkör megsérült.

- Ha hűtőközeg (gáz) szivárog a készülékből:
 - Kerülje a tüzet és a szikrákat.
 - Kapcsolja le a készülék biztosítékát.
 - Szellőztesse ki néhány percre azt a helyiséget, ahol a készülék található.
 - Forduljon a Dunavoxhoz tanácsért.
- Ne használjon mechanikus eszközöket a leolvasztási folyamat felgyorsítására.

FIGYELMEZTETÉS!

Fulladásveszély! Ha a gyermekek a csomagolóanyaggal játszanak, az sérülést okozhat. A csomagolást tartsa gyerekektől elzárva.

VIGYÁZAT!

A készülék nehéz. A készülék egyedül történő emelése és mozgatása sérülést okozhat. A készüléket mindig két emberrel emelje és mozgassa.

VIGYÁZAT!

A készüléket nem úgy tervezték, hogy a felhasználó saját kezűleg javítsa meg. A javítási kísérletek sérüléshez és a készülék megrongálódásához vezethetnek, valamint érvénytelenítik a jótállást:

- Ne javítsa és ne cserélje ki a készülék egyetlen alkatrészét sem, kivéve, ha azt a jelen kézikönyv kifejezetten javasolja.
- Ne használjon olyan kiegészítőket, amelyeket a gyártó nem ajánl.
- Ne használjon más elektromos készüléket a készüléket a készülék belsejében.

MEGJEGYZÉS

A külső hőforrások befolyásolhatják a készülék működését:

- Ne helyezze a készüléket közvetlen napfénynek kitett helyre.
- Ne helyezze a készüléket hőforrások, például sütők, tűzhelyek, fűtőtestek és radiátorok mellé.

MEGJEGYZÉS

A szellőzés nem működik megfelelően, ha a szellőzőrácsok le vannak takarva. A készülék túlmelegedhet. Ne takarja el a szellőzőrácsokat.

MEGJEGYZÉS

A nyitott palackok tárolása a készülékben szivárgást és penészedést okozhat. Ne tároljon nyitott palackokat a hűtőben.

MEGJEGYZÉS

Több borosüveg együttesen nehéz lehet, ami befolyásolhatja a készülék súlypontját, és a készülék felborulásához vezethet:

- Figyeljen a palackok elhelyezésére a készülékben:
- Ne csúsztasson ki egyszerre több mint egy megtöltött polcot.
- Ha egy polcon több sorban helyeztek el palackokat, ne húzza ki a polcot.
- Próbálja meg egyenletesen eloszlatni a palackokat a készüléken.

4. SZÁLLÍTÁS ÉS TÁROLÁS

A szállításnak és tárolásnak meg kell felelnie a következő hőmérsékleti feltételeknek:

| | |
|-------------------------|------------------------|
| Környezeti hőmérséklet | 1-40 °C |
| Környezeti páratartalom | < 95% (nem kondenzáló) |

4.1. Szállítás

A készülék szállításakor vegye figyelembe az alábbiakat:

- A készüléket az eredeti csomagolásban szállítsa.
- A készüléket két személynek kell szállítania.
- Ne döntse a csomagolást 45°-nál nagyobb szögben.

Ha a készüléket már kicsomagolta, ügyeljen a következőkre:

- Ragasztószalaggal rögzítse az ajtót zárt helyzetben.
- Védje a készülék külső felületét. Használjon puha, vastag ruhát.

4.2. Tárolás

A készüléket az eredeti csomagolásban tárolja.

5. TELEPÍTÉS

5.1. Mielőtt telepíti és használja az új készüléket

FIGYELEM!

A készülék bekapcsolása előtt kérjük, nyissa ki az ajtót 5 percre a borhűtő szellőztetése érdekében.

- Olvassa el a készülékhez mellékelte utasításokat – ha a készüléket nem az utasításoknak megfelelően szereli be vagy használja, az érvényteleníti a jótállást.
- A gyártó nem vállal felelősséget a helytelen használatból vagy telepítésből eredő károkért.
- Ne szerelje be ezt a készüléket, ha a szállítás során megsérült. Ez vonatkozik a csatlakozóra és a tápkábelre is.
- Kérjük, őrizze meg a használati utasítást a jövőbeni használat érdekében.

Megjegyzés: Ez a készülék kizárólag bor tárolására szolgál.

5.2. Fontos biztonsági utasítások

- Az ajtó és a tömítés károsodásának elkerülése érdekében győződjön meg róla, hogy az ajtó teljesen nyitva van, mielőtt kihúzná a polcokat.
- Ne mozgassa a borhűtőt, amikor borral van töltve, mert a készülék deformálódhat.
- Ha a tápkábel megsérül, azt kizárólag a gyártó vagy megfelelően képzett szakember cserélheti ki.
- Soha ne engedje, hogy gyerekek kezeljék, játszanak vele, vagy bemászának a készülékbe.
- Soha ne tisztítsa a készülék alkatrészeit gyúlékony folyadékokkal.
- Minden elektromos javítást képzett szerviztechnikusnak kell elvégeznie. A nem megfelelő javítások komoly veszélyt jelenthetnek a felhasználó számára, és érvényteleníthetik a garanciát.
- Soha ne tároljon veszélyes tárgyakat a készülék belsejében, például éghető anyagokat, robbanóanyagokat, erős savakat vagy lúgokat stb.
- Ne tároljon vagy használjon benzint vagy más gyúlékony gőzt és folyadékot ennek vagy bármely más készüléknek a közelében. Ez tűzvesélyt vagy robbanást okozhat.

Figyelem: Ne engedje, hogy a hűtőközeg-áramkör megsérüljön a készülék használata vagy telepítése közben. Ha megsérül, ne használja a készüléket, amíg egy szerviztechnikus erre utasítást nem ad. A hűtőközeg szivárgás esetén meggyulladhat, vagy szemkárosodást okozhat.

- Tisztítás előtt mindig húzza ki a készülék dugaszát. Az áramellátásról való leválasztáskor a dugót húzza ki, ne a tápkábelt.
- Ne használjon elektromos eszközöket a borhűtő belsejében.
- A szellőzőnyílásokat mindig tartsa tisztán. Ha eldugulnának, azonnal tisztítsa meg őket.
- Győződjön meg róla, hogy a csatlakozó a telepítés befejezése után könnyen hozzáférhető helyen van.
- A készüléket kizárólag háztartási célokra használja, az utasításoknak megfelelően. A borhűtő alkalmas bor (vagy más palackozott italok) tárolására. Nem alkalmas friss vagy fagyasztott élelmiszerek tárolására.

• Ezt a készüléket 8 éves vagy annál idősebb gyermekek, valamint csökkent fizikai, érzékszervi vagy mentális képességűek, vagy tapasztalat és tudás hiánya alatt álló személyek használhatják, ha felügyeletet vagy utasítást kaptak a készülék biztonságos használatával kapcsolatban, és megértik a veszélyeket. A gyerekek nem játszhatnak a készülékkel. A takarítást és a használati karbantartást gyermekek nem végezhetik felügyelet nélkül.

• Ezeknek a készülékeknek a hűtőközege R600a, ezért gyúlékony és robbanásveszélyes tárgyakat nem szabad a készülékbe vagy annak közelébe helyezni, hogy elkerülje a tüzet vagy a robbanást.



5.3. A borhűtő telepítése

- Távolítsa el a külső és belső csomagolást.
- **Megjegyzés:** Mielőtt a borszekrényt csatlakoztatná az áramforráshoz, hagyja állni körülbelül 24 órán át. Ez csökkenti a hűtőrendszer meghibásodásának lehetőségét, amely a szállítás során történő mozgatás miatt alakulhat ki.
- Tisztítsa meg a belső felületet langyos vízzel puha kendővel.
- A borhűtő vízszintes beállításához állítsa be az előlő szintező lábat a borhűtő alján.
- A borhűtőt ne helyezze közvetlen napfénynek és a hőforrásoknak (sütő, tűzhely, fűtőtest, radiátor stb.) kitéve. A közvetlen napfény károsíthatja az akrilbevonatot, és a hőforrások pedig növelhetik az elektromos fogyasztást. A rendkívül alacsony környezeti hőmérséklet is okozhatja, hogy az egység nem működik megfelelően.
- Kerülje az egység nedves helyekre való elhelyezését.
- A borhűtőt olyan helyen kell elhelyezni, ahol a környezeti hőmérséklet 16°C és 38°C között van. Ha a környezeti hőmérséklet ezen a tartományon kívül esik, az befolyásolhatja a készülék működését. A készülék extrém hideg vagy meleg körülmények között történő elhelyezése a belső hőmérséklet ingadozódását okozhatja. Előfordulhat, hogy a beállított hőmérsékleti tartomány nem érhető el.
- Csatlakoztassa a borhűtőt egy megfelelő aljzathoz. Ha a csatlakozót ki kell cserélni, kövesse az "Elektromos Követelmények" részben megadott utasításokat.
- Kapcsolja ki a konnektor biztosítékát vagy áramtalanítsa azt, mielőtt a készüléket a hálózathoz csatlakoztatná.
- Csatlakoztatja a készüléket földelt aljzathoz
- Kapcsolja le a konnektor biztosítékát karbantartás előtt.
- Ne csatlakoztassa a készüléket a konnektorhoz, ha a tápkábel sérült.
- Ne csatlakoztassa a készüléket hibás konnektorhoz.
- Tartsa távol a készüléket és a vezetéket víztől vagy a nedvességtől.

Megjegyzés: Az üvegajtó nagyobb, mint a készülék, és eltörik, ha a készüléket láb nélküli padlóra helyezik. Ne helyezze a készüléket közvetlenül a padlóra, ha nem támasztja láb vagy külső támasztás.

Megjegyzés: A szellőzés nem működik megfelelően, ha a szellőzőrácsok le vannak fedve. A készülék túlmelegedhet. Ne takarja el a szellőzőrácsokat.

Megjegyzés: A nyitott palackok tárolása a készülékben szivárgást és penészt okozhat a borhűtőben. Ne tároljon kinyitott palackokat a készülékben.

Megjegyzés: Mindig rögzítse a készüléket a szekrényhez.

A készülék telepítési folyamata a következő lépésekből áll:

| |
|-----------------------|
| Oszlopba építve |
| Helyszín kiválasztása |

| |
|---|
| A készülék telepítésre való előkészítése |
| Az áramellátás csatlakoztatása |
| A készülék elhelyezése |
| Az ajtó nyitási irányának megváltoztatása |
| Az telepítés befejezése |

A következő fejezetek részletesebben ismertetik az egyes lépéseket.

5.4. A borhűtő helyének kiválasztása

FIGYELEM!

A külső hőforrások befolyásolhatják a készülék teljesítményét. Ne telepítse a készüléket:

- Közvetlen napfénynek kitett helyre
- Fűtőforrások mellett, mint például sütő, tűzhely, fűtőtest vagy radiátor.

A telepítési helyiségnek az alábbi feltételeknek kell megfelelnie:

| | |
|-----------------------|---|
| Üzemi hőmérséklet | 16 – 38 °C |
| Működési páratartalom | < 95% (nem kondenzáló) |
| Légmennyiség | > 1 m ³ 8 g-os hűtőfolyadékhoz |

Ne feledje, hogy a nyitott konyhákban vagy válaszfalak mellett történő telepítés növelheti a készülék által kibocsátott zajszintet.

Tipp! A beépítési rajzot a www.dunavox.com oldalon is megtalálja.

A készülék beépíthető. Az beépítési helynek az alábbi feltételeknek kell megfelelnie:

- Nem közvetlenül a sütő mellett vagy fölött.
- Az alsó felületnek elég erősek kell lennie ahhoz, hogy elbírja a palackokkal töltött készüléket.
- Száraz, stabil és sík felület.
- Közel egy különálló konnektorhoz (220-240 VAC, 50 Hz).

5.5. A készülék beépítésre való előkészítése

FIGYELEM!

Elektromos sokk kockázata. Amikor a készülék a hálózatra van csatlakoztatva, magas feszültséget alatt áll:

- A hálózatnak meg kell felelnie a helyi és országos követelményeknek.
- Az elektromos telepítést szakképzett és hozzáértő személynek kell elvégeznie.
- Ne mozgassa a készüléket, amikor az aktív áramforráshoz van csatlakoztatva.
- Ne csatlakoztassa a készüléket konnektorhoz, ha a tápkábel sérült. Ha a tápkábel sérült, azt a gyártónak vagy a hivatalos szervizközpontnak kell kicserélnie.

1. Távolítsa el az összes külső és belső csomagolást.

Tipp! A termék nehéz, ezért bonyolult nagyobb távolságokat mozgatni. Javasoljuk, hogy a terméket a telepítési helyen csomagolja ki.

2. Ellenőrizze, hogy a csomagolásban minden tartalom megvan-e és sértetlen-e. A csomagnak tartalmaznia kell 1 Dunavox borhűtőt, 1x használati útmutatót és 1x energiacímkét. Ha hiányoznak vagy sérültek az alkatrészek, vegye fel a kapcsolatot a forgalmazóval.

3. Használjon meleg vizet és puha kendőt a készülék belsejének tisztítására.

Tipp! A készülék belsejében eleinte maradhat némi szag. A szagok eltűnnek, amikor a készülék működik.

4. Hagyja, hogy a készülék legalább 24 órán át álljon függőleges helyzetben. Ez idő alatt nyitva tarthatja a készülék ajtaját, hogy a maradék szagok kiszabaduljanak.

5. A készüléket a telepítési hely elé helyezzük. Tartson 0,5 méteres távolságot a készülék és a szekrény között az elektromos bekötéshez.

A készülék most már készen áll az elektromos bekötésre.

5.6. Csatlakoztassa a készüléket az áramellátáshoz:

1. Kapcsolja ki a konnektor biztosítékát/ áramtalanítsa.
2. Csatlakoztassa a tápkábelt a konnektorhoz. Gondoskodjon a készülék földeléséről.
3. Kapcsolja vissza a konnektor biztosítékát/helyezze áram alá.
4. Ellenőrizze, hogy be van-e kapcsolva a készülék.

Ha a készülék nem kapcsol be, ismétlje meg a fejezetben szereplő lépéseket. Ha a készülék továbbra sem működik, vegye fel a kapcsolatot a forgalmazóval. Kapcsolja ki a konnektor biztosítékát, hogy biztonságosan folytathassa a telepítést.

5.7. A készülék elhelyezése

1. Győződjön meg róla, hogy az elektromos bekötés befejeződött, mielőtt a készüléket beépítené.
2. Állítsa be a lábakat, amíg a készülék mind a 4 lábán áll, vízszintes és stabil nem lesz.
3. Csúsztassa be a készüléket a szekrénybe. Győződjön meg róla:
 - A tápkábel nincs beszorulva a készülék alá.
 - A készülék nem érinti a hátsó falat.
 - A készülék a szekrény közepén áll.
 - A készülék teteje felett legalább 5 mm szabad hely van.

Ellenőrizze újra, hogy a készülék vízszintesen és stabil áll. Ha nem, állítsa be a lábakat, amíg a készülék mind a 4 lábán áll, vízszintes és stabil nem lesz.

5.8. Az ajtó nyitási irányának megfordítása (opcionális)

Ha szükséges, az ajtó nyitási iránya megfordítható a készülék beszerelése után. Azt javasoljuk, hogy két emberrel fordítsa meg az ajtó irányát.

FIGYELEM!

Az ajtó üvegből készült, és leeséskor eltörhet. Az ajtó nyitási irányának megfordításakor kérjen meg egy másik személyt, hogy tartsa az ajtót, miközben leszereli a zsanérokat.

További információt a 8. fejezetben talál.

5.9. A borhűtő a szekrényhez való rögzítése

A készüléket rögzíteni kell a szekrényhez, hogy az ajtó ismételt nyitásakor ne csúszhasson befelé a bútorban.

1. A rögzítő furatok az ajtó felett és alatt helyezkednek el.
2. Rögzítse a készüléket a szekrényhez 4 csavarral.

5.10. Az borhűtő telepítésének befejezése

1. Kapcsolja be a konnektor biztosítékát/helyezze áram alá.
2. Ellenőrizze, hogy a készülék be van-e kapcsolva.

Tipp! A készülék első használatára javasoljuk, hogy várjon 2-3 órát, mielőtt a palackokat a készülékbe helyezné, hogy a készülék elérje a beállított hőmérsékletet.

6. A KÉSZÜLÉK MŰKÖDTETÉSE

6.1. A készülék kezelőszervei

FIGYELMEZTETÉS!

A készülék megrongálódásának veszélye. Ne kapcsolja be a készüléket közvetlenül a kikapcsolás után. Várjon 5 percet, mielőtt újra bekapcsolná a készüléket.

 Be-/kikapcsoló gomb



A rendszer alapértelmezés szerint bekapcsol, miután csatlakoztatta a készüléket a hálózathoz. Ha ezt a gombot 3 másodpercig hosszan nyomja, sípoló hang hallatszik és a készülék kikapcsol. Ha ezt a gombot enyhén megnyomja, sípoló hang hallatszik és a készülék bekapcsol.

6.2. Nyelvválasztás a menüben

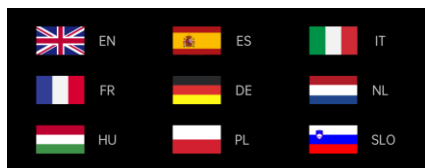



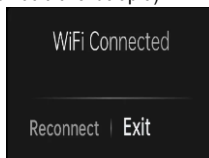

Az első bekapcsoláskor a képernyőn megjelenik a nyelvválasztási menü (angol, spanyol, olasz, francia, német, holland, magyar, lengyel, szlovén). A kiválasztott nyelv mentésre és megjegyezésre kerül, azaz a készüléknek emlékeznie kell a választásra egy áramkimaradás után is. A nyelv kiválasztása után a képernyő a kezdőlapra vált.

6.3. Kezdőlap (Zárolás, WIFI)

Készenléti kezdőlap (A képernyő 5 másodperc inaktivitás után átvált kezdőlapra).



Zárolás gomb:

Normál üzemmódban (hiba nélkül) a rendszer alapértelmezés szerint a készülék bekapcsolása után feloldódik. Ha a képernyő bal felső sarában található  gombot 3 másodpercig lenyomva tartja, sípoló hangjelzés után a rendszer zárolási módba lép, hogy lezárja a kezelőpanelt, és a zároló gomb állása  vált. Zárolási módban a rendszer nem reagál a képernyő érintésére. Érintse meg a  gombot 3 másodpercig, sípoló hang hallatszik, a vezérlőpanel feloldódik, és a zárolás gomb  állásba vált. Hiba esetén (kód vagy riasztás), automatikus feloldás történik.



WiFi gomb:

Érintse meg a  gombot, és a rendszer belép a vezeték nélküli hálózati kapcsolódási oldalra. (További részletekért kérjük, olvassa el az alábbi WiFi csatlakozási lépéseket.)

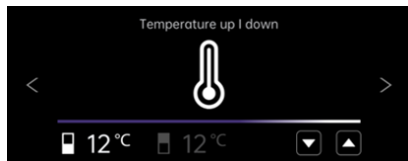
6.4. Hőmérséklet-beállítási oldal (Csúsztassa el a képernyőt egyszer, hogy belépjen erre az oldalra)



 a felső zónára és a  pedig az alsó zónára vonatkozik

Érintse meg a  gombot a hőmérsékletet egy (1) fokok csökkentéséhez. Érintse meg a  gombot a hőmérséklet egy (1) fokok növeléséhez.

Hőmérséklet-szabályozási tartomány

- DVP-19.50 esetén: 5-18°C

- DVP-25.65; DVP-32.85; DVP-44.120; DVP-70.185 esetében: Felső zóna: 5-10°C, alsó zóna: 10-18°C

Gyári alapértelmezett hőmérséklet

- DVP-19.50 esetén: 12°C

- DVP-25.65; DVP-32.85; DVP-44.120; DVP-70.185 esetében: Felső zóna: 6°C, alsó zóna: 12°C

6.5. Üzem mód beállítási oldal (Csúsztassa el a képernyőt kétszer hogy belépjen erre az oldalra)



1. Std (Normál üzemmód): A rendszer alapértelmezett "Std" üzemmódja a termék bekapcsolása után.
2. Eco (Energiatakarékos üzemmód): Az Eco üzemmódba lépés után a belső világítás 3 másodperc múlva kialszik, a kijelző pedig az ajtó bezárását követően 20 másodperc múlva kikapcsol.
3. Sab (Szombat mód): A Sab módba való belépés után a belső világítás és a logó megvilágítása kikapcsol. A képernyő 15 másodperc múlva kikapcsol. Ha újra megérinti a képernyőt, a "Működési mód beállítási oldal" jelenik meg. Válassza kia a kívánt módot, és lépjen ki a Szombat módból. Ha 15 másodpercen belül nem történik művelet a képernyőn, az automatikusan kikapcsol, és a készülék továbbra is Szombat módban marad.
4. Demo (Bemutató üzemmód): A bemutató módba lépés után a kompresszor leáll. Minden más funkció működőképes marad, például a nyomógombos ajtónyitó mechanizmus és a világítás. Ez a mód ideális bemutatótermekben vagy kiállításokon a borhűtő bemutatásához.

6.6. Belsővilágítás beállítási oldal (Csúsztassa el a képernyőt háromszor, hogy belépjen erre az oldalra)

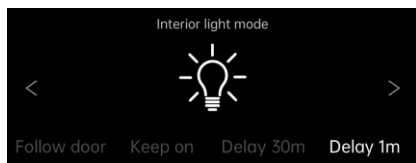

1. Follow door/Ajtó követése: A belső világítás bekapcsol, amikor az ajtó kinyílik, és kikapcsol, amikor az ajtó bezárul.
2. Keep on/Folyamatos: A belső lámpa mindig be van kapcsolva függetlenül attól, hogy az ajtó nyitva vagy zárva van-e.
3. Delay 30m/30 perces késleltetés: A belső világítás 30 perccel az ajtó bezárása után kialszik.
4. Delay 1m/1 perc késleltetés: A belső világítás 1 perccel az ajtó bezárását követően kialszik.

6.7. A fényerő beállítási oldal (Csúsztassa el a képernyőt négyszer, hogy belépjen erre az oldalra)



Válassza ki a kívánt belső világítási fényerőt az 50%, 75% és 100% gombok megérintésével.

6.8. A fény színének beállítási oldala (Csúsztassa el a képernyőt ötször, hogy belépjen erre az oldalra)

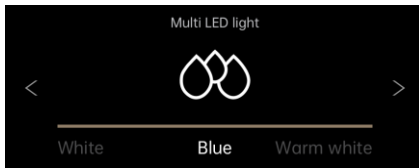

Három szín közül választhat: "Fehér", "Kék" "Meleg fehér" Kérjük, érintse meg a megfelelő gombot a szín kiválasztásához. (Eco módban a fényszín nem változtatható).

6.9. A gyári alapbeállítások visszaállítása (Csúsztassa el a képernyőt hatszor, hogy belépjen erre az oldalra)

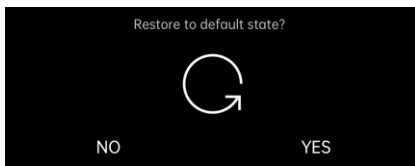

Érintse meg a "NEM" gombot, így a beállítások változatlanok maradnak.

Érintse meg az "IGEN" gombot, állítsa vissza a gyári alapbeállításokat, majd a kezelőfelület átvált a nyelvválasztó menüre.

6.10. Időbeállítási oldal (Csúsztassa el a képernyőt hétszer, hogy belépjen erre az oldalra)

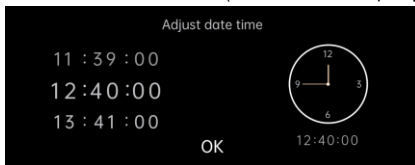

Görögessen fel és le a digitális területen az idő beállításához. Beállíthatja az órát, percet, másodpercet. A beállítás után érintse meg az "OK" gombot a megerősítéshez. A képernyő és a kezdőlap indextárcsáján lévő idő egyidejűleg frissül.

6.11. °C/F választás a kijelzőn (Csúsztassa el a képernyőt nyolcszor, hogy belépjen erre az oldalra)

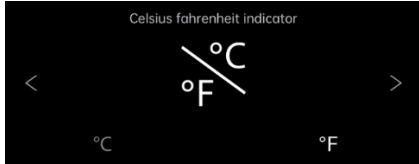

Celsius és Fahrenheit közötti váltás:

Érintse meg a "°C" vagy "°F" gombot, a megfelelő szimbólum kivilágít, a hőmérséklet kijelzője vált °C és °F között.

6.12. WIFI / távoli irányítás

1. Olvassa be a kódot, a "smart life" alkalmazás letöltéséhez, majd telepítse a telefonjára.



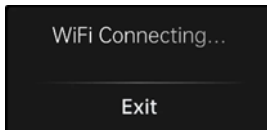
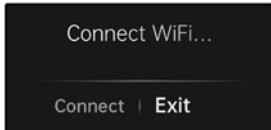

2. Regisztráljon egy személyes fiókot, és jelentkezzen be az otthoni WIFI hálózatára.

3. Miután csatlakoztatta a készüléket az áramellátáshoz, lépjen be a kezdőlapra, és érintse meg a WIFI  gombot a vezeték nélküli hálózati csatlakozási oldal megnyitásához. Ezután érintse meg a "Csatlakozás" gombot, és a rendszer elindítja a hálózat keresését.



4. Kattintson az alkalmazás oldalán a "+" gombra az "Eszköz hozzáadása" menüpont eléréséhez. Az alkalmazás automatikusan megkeresi az eszközöket, és megpróbál csatlakozni hozzájuk.

5. Amikor az alkalmazás sikeresen megtalálja az eszközt, megjelenik az eszköz ikonja. Kattintson az ikonra, és írja be a Wifi jelszót. Eztán várja meg a csatlakozás befejezését.

6. Miután a hálózat sikeresen csatlakozott, a felületen megjelenik a  felirat. Az alkalmazás belép a borhűtő vezérlő ablakába. Most már használható az alkalmazást. Ha a csatlakozás nem sikerül, a felületen  jelenik meg. Kérjük, ellenőrizze a WIFI hálózatot, és érintse meg az "Újracsatlakozás" gombot a csatlakozás újraindításához.

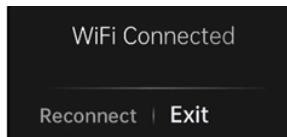

6.13. Hálózati felület

1. Bluetooth (Bluetooth LE) interfész: a hálózati csatlakozás előtt az eszköz alapértelmezetten bekapcsolja a Bluetooth funkciót, amelynek fő feladata a közeli eszközök felkutatása és az elsődleges kapcsolat létrehozása. Amikor készen áll a készülék a hálózati csatlakoztatásra, a mobiltelefonok és más okoseszközök gyorsan felismerik az eszközt Bluetooth-on keresztül, és előzetes kommunikációs kapcsolatot hozhatnak létre a későbbi Wi-Fi hálózati csatlakozás előkészítése érdekében.

2. WiFi interfész: A hálózati hozzárendelés előtt az eszköz Wi-Fi interfésze nincs csatlakoztatva, hanem konfigurálható figyelő módban van. Folyamatosan figyeli a környező térben lévő Wi-Fi jeleket, és várja a mobilalkalmazáson keresztül elküldött parancsot. Amint megkapja a megfelelő utasítást, csatlakozik a megadott Wi-Fi hálózathoz. Az eszköz csak a 2,4GHz-es sávban működő Wi-Fi hálózatokat támogatja, amelyek jobban alkalmasak a stabil kapcsolatra az otthoni regisztrációs szolgáltatásban részt vevő okos eszközökkel.

3. Eszköz-közvetítési szolgáltatás: Az eszköz folyamatosan továbbítja saját adatait Bluetooth-on keresztül, beleértve az eszköz nevét, típusát és egyedi azonosítóját. A továbbított információkat a környező Bluetooth-kompatibilis eszközök fogják, így a felhasználók gyorsan azonosíthatják és kiválaszthatják a hálózathoz csatlakoztatható eszközöket a mobilalkalmazáson keresztül.

4. Hálózati szolgáltatás: Akár a mobiltelefonos alkalmazással való kezdeti kapcsolatfelvételtől van szó Bluetooth-on keresztül, akár a későbbi hálózati beállításról Wi-Fi-n keresztül, az eszköz megfelelő hálózati szolgáltatást nyújt. A router Wi-Fi hálózati nevét (SSID) és jelszavát az alkalmazás Bluetooth-on keresztül továbbítja a mobiltelefonos alkalmazásnak. A Wi-Fi elosztási folyamat során a készülék megpróbál csatlakozni a megadott Wi-Fi hálózathoz a kapott információk alapján, és visszajelzést ad a mobilalkalmazásnak az elosztás előrehaladásáról és eredményéről.

7. POLCOK

- A termék tényleges konfigurációjának megfelelően kérjük, ellenőrizze a vonatkozó polcok eltávolítását vagy cseréjét.
- Az ajtó tömítés megrongálódásának elkerülése érdekében ügyeljen arra, hogy az ajtó teljesen nyitva legyen, amikor a polcokat kihúzza a készülékből.

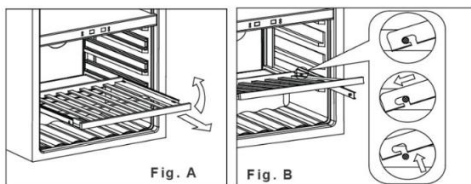

1. Húzza ki teljesen az eltávolítani kívánt polcot (A ábra)
2. Emelje fel a polc előlő részét (A ábra)
3. Fogja meg a polcvezetőt, tolja be a polcot, majd emelje fel, hogy kiszabaduljon a hátsó fűlekből (B ábra)

7.1. Sínek felszerelése



1. Helyezze a síneket a csavarnyílásokra (az első képen pirossal jelölve)
2. Rögzítse a síneket a szekrényhez mindkét csavarlyukban (a csavarok a sínekhez tartoznak)
3. Rögzítse a síneket a szekrény mindkét oldalán.
4. Szerelje e a polcot a "Polcok" című részben leírtak szerint

8. AJTÓ

8.1. Az ajtó nyitási irányának módosítása

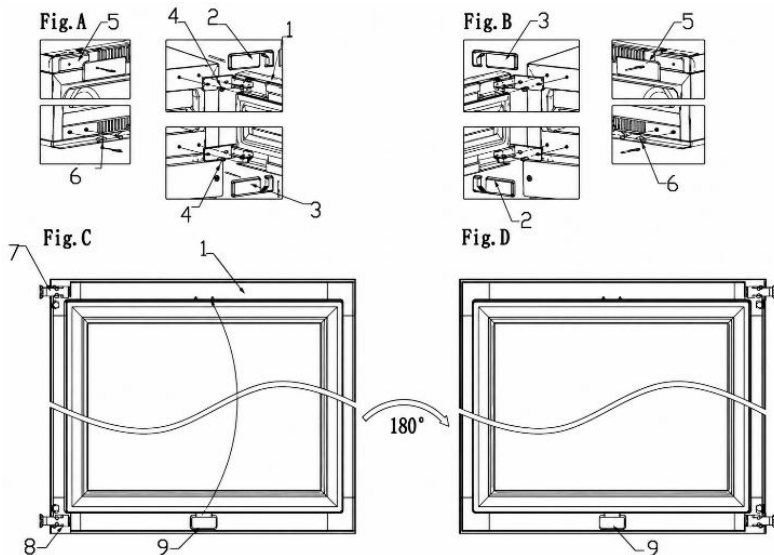

1. ajtó; **2.** jobb felső ajtózsanér burkolat; **3.** jobb alsó ajtózsanér burkolat; **4.** csavar **5.** zsanér furat takaró elem (felső); **6.** zsanér furat takaró pattent (alsó); **7/8.** ajtózsanérok; **9.** ajtóvilágítás kapcsoló

1. Nyissa ki az ajtót, és távolítsa el a bal felső oldalon lévő zsanér furat takaró elemet (5), valamint a bal alsó oldalon lévő zsanér furat takaró pattentokat (6) (A ábra).

2. Húzza előre és felfelé a jobb felső oldali ajtózsanér burkolatot (2), majd a jobb alsó ajtózsanér burkolatot (3) húzza előre és lefelé (A ábra).

3. Csavarja ki az összes csavart (4) a felső és az alsó zsanérből, majd távolítsa el az ajtót (A ábra).

4. Csavarozza le az ajtóvilágítás kapcsolót az ajtó alsó részéről (9), majd szerelje fel az ajtókeret felső részére, forgassa el az ajtót 180 fokkal (C/D ábra).

5. Rögzítse a zsanért a csavarokkal az ajtó bal oldalára, ügyelve arra, hogy az ajtózsanér szoros legyen (B ábra).

6. Végül helyezze a furat takaró elemet (5) és pattentot (6) az ajtó jobb felső és alsó sarkaiba (B ábra)

Megjegyzés: Az ajtó cseréjéhez két emberre van szükség.

8.2. A fogantyú felszerelése

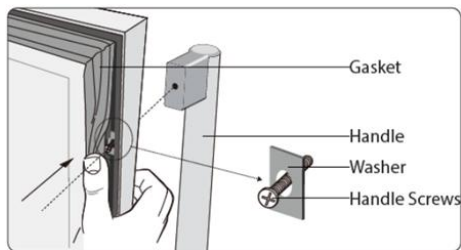

Az ajtófogantyú felszerelése:

1. Nyissa ki az ajtót, majd húzza el az ajtó tömitést az ajtókerettől, hogy hozzáférjen a rögzítőcsavarok helyéhez.
2. Illessze a fogantyút az ajtón található rögzítőcsapokra.
3. Rögzítse a fogantyút a mellékelt csavarokkal. Ügyeljen arra, hogy a csavarokat ne húzza meg túl erősen, mert ez az ajtó sérülését okozhatja.

9. HŐMÉRSÉKLET

Az optimális hőmérséklet a bor típusától függ:

| Bortípus | Optimális hőmérséklet | |
|--------------|-----------------------|------------|
| Vörösbor | 14–18 °C | 57 – 65 °F |
| Fehérbor | 5–10 °C | 41 – 50 °F |
| Bor érlelése | 11–14 °C | 52 – 57 °F |

Mindig ellenőrizze a palack címkéjén a borok optimális tárolási hőmérsékletét.

9.1 Zónák

A készülék több zónával is rendelkezhet. Minden zóna különböző borfajtákhoz alkalmas. A kijelzők a megfelelő zónák aktuális hőmérsékletét mutatják.

Tipp! A kijelzőn °C és °F mértékegységek között lehet váltani.

| Típus | Zóna | Borfajták | Hőmérséklet-beállítások | |
|----------|------------|----------------------|-------------------------|------------|
| Egy zóna | | Minden bortípus | Bortípustól függően | |
| Két zóna | Felső zóna | Pezsgő Fehérbor | 5–10 °C | 41 – 50 °F |
| | Alsó zóna | Fehérbor Vörösbor | 10–18 °C | 50–65 °F |

Az optimális teljesítmény érdekében legalább 4 °C hőmérsékletkülönbséget javasolunk a zónák között.

9.2. A hőmérséklet szabályozása

A hőmérséklet mindkét zónában egymástól függetlenül szabályozható.

A hőmérséklet beállításának menete:

1. Nyomja meg valamelyik hőmérséklet-szabályozó gombot a beállított hőmérséklet megjelenítéséhez. A beállított érték villogva jelenik meg a kijelzőn.
2. A hőmérséklet-szabályozó gombokkal állítsa be a kívánt hőmérsékletet.

Amennyiben a hőmérséklet-szabályozó gombokat 5 másodpercen belül nem működtetik, a kijelző villogása megszűnik, és az adott zónában mért aktuális hőmérséklet jelenik meg újra.

FIGYELMEZTETÉS

Ha a kijelzőn a hőmérséklet folyamatosan villog, az azt jelenti, hogy a mért hőmérséklet több mint 5 °C-kal eltér a beállított hőmérséklettől. 5°C-nál nagyobb hőmérséklet eltérés ronthatja a bort. Ellenőrizze, hogy a tárolt borok képesek-e elviselni a hőmérséklet különbséget, ha nem, vegye ki a bort a hűtőből, amíg a kijelző villogása le nem áll.

A hőmérséklet-memória funkció biztosítja, hogy a hőmérséklet-beállítások változatlanok maradjanak, amikor a készülék áramkimaradás után újra bekapcsol.

9.3. Bor tárolása

A készülékben tárolható bor mennyisége a palackok méretétől függ. A kapacitás hozzávetőleges maximális érték, amely 750 ml-es Bordeaux-i palackok alapján lett kiszámítva.

A készülék optimális működése érdekében vegye figyelembe az alábbiakat:

- Ha nincs elegendő palack a készülék megtöltésére, ossza el a palackokat a lehető legegyszerűsebben a készülékben.
- Hagyjon helyet a hátfal és a palackok között, a légáramlás érdekében.

FIGYELMEZTETÉS

Több boros palack együttesen nehéz lehet, ami befolyásolhatja a készülék súlypontját, és a készülék megbillenhet. Ügyeljen a palackok elhelyezésére a készülékben:

- Egyszerre ne csúsztasson ki több mint egy megtöltött polcot.
- Ha egy polcra több rétegben helyez el palackokat, ne csúsztassa ki a polcot.
- A bontott palackok folyhatnak és hibát okozhatnak a készülékben. Csak bontatlan palackot tároljon a készülékbe.

A bort tárolásásra a készülékben tegye a következőket:

1. Nyissa ki teljesen az ajtót.
2. Húzza ki az egyik polcot.
3. Helyezze a palackokat vízszintesen a rácsra.
4. Tolja vissza a polcot a készülékbe.
5. Csukja be az ajtót.

9.4. Páratartalom szabályzó doboz használata (opcionális)

Ha a készüléket nagyon száraz éghajlati viszonyok között (40% alatti páratartalom) helyezik el, akkor behelyezhet egy párasító dobozt a készülékbe.

Tipp! Ne feledje, hogy a párasító doboz használata csökkenti a készülék palackkapacitását.

A párasító doboz hozzáadásához a következőket tegye:

1. Töltse meg a párasító dobozt vízzel.
2. Helyezze a párasító dobozt a csúsztás polcra.

10. ENERGIA MEGTAKARÍTÁS

A készülék önmagában is energiatakarékos. Ha a készüléket a lehető leghatékonyabban szeretné használni:

- Az ajtót tartsa zárva amennyire lehetséges.
- Ne változtassa túl gyakran a beállított hőmérsékletet.
- Kapcsolja ki a készüléket, ha hosszabb ideig üresen áll.
- A borhűtőt a szoba leghűvösebb részén, hőtermelő készülékektől távol és közvetlen napfénytől védve kell elhelyezni.

11. ÁPOLÁS ÉS KARBANTARTÁS

FIGYELEM!

Áramütés veszély. Amikor a készülék a hálózatra van csatlakoztatva, magas feszültség alatt áll. A karbantartási munkák elvégzése előtt áramtalanítsa a készüléket.

A készülék optimális állapotának megőrzéséhez a következő karbantartási feladatok elvégzése szükséges:

| Karbantartási feladat | Gyakoriság |
|-----------------------|---|
| Gyors takarítás | Havonta |
| Alapos tisztítás | Ha piszkos, vagy ha hosszabb ideig nem használja |
| Leolvasztás | Félévente, vagy amikor a párologtató jég rétege eléri az 5 mm vastagságot |

A következő fejezetek utasításokat tartalmaznak ezeknek a karbantartási feladatoknak a végrehajtásához.

11.1. Tisztítás

FIGYELMEZTETÉS

A nem megfelelő tisztítószer használata károsíthatja a készülék felületeit.

- Ne használjon súroló vagy agresszív tisztítószerket.
- Ne használjon súrolószivacsot vagy kendőt.
- Tisztítsa a száliránynak megfelelően.

A kijelző elektromos alkatrészeket tartalmaz. A tisztítás során túl sok víz használata károsíthatja a kijelzőt. A kijelző tisztítása előtt feltétlenül csavarja ki a ruhát vagy a szivacsot.

A készülék tisztításához a következőket kell végezni:

1. Kapcsolja ki a készüléket, húzza ki a dugót a konnektorból, és vegyen ki mindezen tárgyat, beleértve a palackokat, polcokat és a rácsot.
2. Mossa le a belső felületeket meleg vízzel és enyhe tisztítószerrel.
3. Mossa el a polcokat enyhe mosószeres oldattal. Várja meg, amíg a polcok teljesen megszáradnak, mielőtt visszahelyezi őket a készülékbe.
4. Csavarja ki a felesleges vizet a ruhából, amikor a kezelőszerveket bármilyen elektromos alkatrész tisztít.
5. Mossa le a készülék külsejét meleg vízzel és enyhe folyékony tisztítószerrel. Öblítse le alaposan, és törölje szárazra egy tiszta, puha törvendővel.
6. Tisztítsa meg a szellőzőnyílásokat egy nedves, puha ruhával.
7. Ha van ilyen, tisztítsa meg a párasító dobozt folyó víz alatt.
8. Tisztítsa meg az ajtót üvegtisztítóval és puha ruhával.

FIGYELEM!

Soha ne kapcsolja be a készüléket, amíg a belső tere vagy a polcok nedvesek. A párás környezetben való működés jelentősen növeli a penész kialakulásának kockázatát. Bizonyosodjon meg róla, hogy a készülék belseje és minden kiegészítő teljesen száraz, mielőtt bekapcsolná.

11.2. A készülék leolvasztása

Az leolvasztás általában 2-4 órát vesz igénybe. A készüléket akkor tekinthető leolvasztottnak, ha az elpárolgatóból minden jég eltűnt.

A készülék leolvasztás:

1. Kapcsolja ki a készüléket.
2. Vegye ki a palackokat a készülékből.
3. Hagyja nyitva az ajtót, hogy gyorsabb legyen a folyamat.
4. Helyezzen törölközőket a készülék ajtajának nyílásához, hogy felszívják a vizet.
5. Kapcsolja vissza a készüléket.
6. Ha van ilyen, töltse fel a párasító dobozt.

12. ÁRAMKIMARADÁS

A legtöbb áramszünet néhány órán belül megszűnik, ami nem befolyásolhatja a készülék hőmérsékletét, ha minimálisra csökkenti az ajtó nyitásának gyakoriságát. Ha az áramkimaradás hosszabb ideig tart, megfelelő intézkedéseket kell tennie a tartalom védelme érdekében.

13. NYARALÁS ÉS TÁVOLLÉT

Három hétnél rövidebb távollét esetén hagyja bekapcsolva a borhűtőt. Ha a készüléket hónapokig nem használja, távolítsa el az belőle a tárgyakat, és kapcsolja ki. Alaposan tisztítsa és szárítsa meg a belső teret. A szag és a penész kialakulásának megelőzése érdekében hagyja kissé nyitva az ajtót: szükség esetén rögzítse nyitott helyzetben.

14. A BORHÚTÓ MOZGATÁSA

1. Távolítsa el az összes tárgyat.
2. Vegye ki a mozgó tárgyakat a borhűtőből (palackokat és polcokat), vagy rögzítse azokat polisztirolhabbal.
3. Az állítható lábakat teljesen tekerje be, hogy elkerülje azok sérülését.
4. Ragassza le az ajtót.
5. Ügyeljen arra, hogy a készülék stabil függőleges állásban maradjon szállítás közben. A készülék külsejét is védeni kell szállítás közben, használjon takarót vagy hasonló ruhát a lefedéshez.

15. GYAKRAN ISMÉLT KÉRDÉSEK

1. A készülék nem hűt elég jól. Mit tegyek?

Győződjön meg róla, hogy az ajtó teljesen be van csukva. Ne tegye ki az egységet közvetlen napfénynek. Tartsa tisztán a szellőrácsokat.

2. A készülék gyakran be- és kikapcsol.

A borhűtő általában 10–15 percenként aktiválja a hűtési ciklust. Ha a kompresszor gyakrabban indul el, ellenőrizze a következőket: a telepítési hely éghajlati viszonyai, és az ajtó megfelelő zárása.

Ha egyszerre sok új palackot töltöttek be, az készüléknek legalább 24 órára lehet szüksége a beállított hőmérséklet eléréséhez, ami ideiglenesen gyakoribb hűtési ciklusokat eredményezhet.

3. Az ajtó nem nyílik ki.

Ellenőrizze a telepítést, és olvassa el a használati útmutatót az ajtónyitás-érzékelő beállításával kapcsolatosan.

4. A belső világítás nem működik.

Ellenőrizze a borhűtő beállításait. További információk a beállításokról a felhasználói kézikönyvben található.

5. A kondenzvíz jelenik meg az üvegen.

A helyiség túlzott páratartalma nedvességproblémákat okozhat. Ez nem a készülék meghibásodását jelenti.

6. Az ajtó nem záródik megfelelően.

A borhűtő több mint hat hónapig is csomagolt állapotban maradhat, mielőtt eljutna a vásárlóhoz. Az készüléket minden oldalon polisztirolhabbal védik, és két hevederrel rögzítik, hogy biztonságos környezetet biztosítsanak, és megelőzzék a fizikai károkat szállítás közben. A szoros csomagolás miatt az ajtó tömítése deformálódhat, és beállításra szorulhat. Ennek helyreállításához csukja be az ajtót, és finoman melegítse fel a tömitést hajszárítóval. Óvatosan igazítsa be a tömités lamelláit, hogy könnyebben kinyíljanak és visszanyerjék az eredeti alakjukat. Ellenőrizze a tömités és az ajtó helyzetét a megfelelő tömités biztosítása érdekében. Ha a tömités évek során meglazult vagy elvesztette alakját, akkor újra helyre lehet állítani hajszárítóval. Ellenőrizze, hogy a készülék vízszintesen áll-e, és hogy az összes polc megfelelően van-e felszerelve.

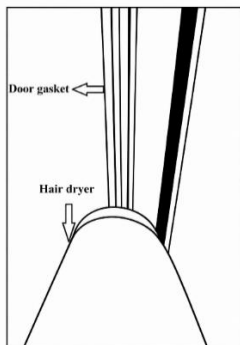

7. Hogyan regisztrálhatom a szervizigényemet?

Kérjük, használja a linket a szervizigény bejelentéséhez: <https://service.dunavox.com/>

A regisztrációhoz az alábbi információk szükségesek:

- Elérhetőségi adatok (Név, e-mail cím, telefonszám)
- Számlaadatok (Vásárlás országa, vásárlási dátum, kitől vette)
- A termék adatai (terméktípus, sorozatszám)
- Hiba leírása és fénykép feltöltése (A hiba magyarázata, illetve a szervizjelentés űrlapjának benyújtásakor kötelező feltölteni a készülék beépítéséről készült fényképeket.

Ha bármilyen szokatlan viselkedést észlel a készülékén, kérjük, vegye fel a kapcsolatot helyi viszonteladóval, vagy küldjön e-mailt a következő e-mail címre:

16. HULLADÉKKEZELÉS

1. Mielőtt eldobná a régi készüléket, húzza ki a csatlakozódugót konnektorból, hogy megbizonyosodjon arról, hogy a készülék nem működőképes.
2. Vegye le az ajtót, de hagyja a polcokat a helyükön, hogy a gyerekek ne másszassanak be a készülékbe.

3. Vágja le a tápkábelt, és dobja ki.



A terméken vagy annak csomagolásán lévő szimbólum azt jelzi, hogy ezt a terméket nem szabad általános háztartási hulladékként kezelni, hanem az elektromos és elektronikai termékek újrahasznosítási gyűjtőhelyére kell vinni. A hulladékkezelést a helyi környezetvédelmi előírásoknak megfelelően kell végrehajtani. A termék megfelelő selejtezésével, hozzájárul a környezet védelméhez és embertársaink egészségéhez. A helytelen selejtezés veszélyezteti az egészséget és a környezetet. További információt a termék újrahasznosításáról a városházán, a hulladékgyűjtőosztályon vagy a termék vásárlásának helyszínén kaphat.

Ha a terméke hibás, vegye fel a kapcsolatot a Dunavox-szal. Lehetséges, hogy meg tudjuk javítani a terméket, vagy új életet tudunk adni neki. Ha mégis el kell dobnia a készüléket, a helyi előírásoknak megfelelően járjon el.

Ha a készüléket új tulajdonosnak adja el, feltétlenül csatolja hozzá ezt a kézikönyvet vagy annak másolatát.

FIGYELEM!

Ha régi készüléket dob ki, ügyelj rá, hogy a kompresszor és a csövek ne sérüljenek meg.

17. GARANCIA

A háztartási használatra szánt termékekre **24 hónapos szabványos garancia** vonatkozik. A vásárlást követő 30 napon belüli regisztráció **12 hónappal (összesen 36 hónap) meghosszabbítja a garanciát.**

Regisztráció <https://hu.dunavox.com/product-registration>

A kompresszorra **további két (2) év, így összesen öt (5) év** garancia vonatkozik a kompresszorra.

A garancia **csak a vásárlás országában érvényes.**

A reklamációhoz csatolni **kell a vásárlási bizonylatot**, valamint adott esetben, a **regisztrációs igazolást.**

A garancia kiterjed a **javításhoz szükséges munkadíjra, alkatrészekre, és a javításhoz szükséges szállítási költségekre.** A beépített készülékek kiserelése és újbóli beépítése a végfelhasználó felelőssége.

Kivételek:

A garancia nem terjed ki a következőkre:

Szállítás/áthelyezés során bekövetkezett károkra
Karcolások, törött üvegek, polcok vagy fogantyúk
Helytelen beépítés/használat
Helytelen áramcsatlakozás vagy ingadozó feszültség
Jogosulatlan javítás/átalakítás
Természeti katasztrófák, esztétikai kopás/elszíneződés
Bor vagy egyéb tartalom elvesztése vagy romlása
Általános kopás és elhasználódás

A Dunavox nem vállal felelősséget semmilyen közvetett vagy következményes kárért, beleértve a bor vagy a környező anyagok romlását is.

A termékre a vonatkozó uniós fogyasztóvédelmi és termék megfelelési előírásoknak megfelelően a gyártó hivatalos jóváállása vonatkozik. A jóváállítás az eredeti vásárló személyére szóló, és átruházhatlan.

A javítás vagy csere nem hosszabbítja meg az eredeti jóváállási időt.

A garanciális feltételek és előírások előzetes értesítés nélkül változhatnak.

DUNAVOX

THE WINE COOLING EXPERT

